

Høiax[®]
SYSTEMS

CONNECTED

BRUKERMANUAL



Innholdsfortegnelse

| | |
|---|----|
| 1. Introduksjon til din Høiax CONNECTED varmtvannsbereder | 3 |
| 2. Installasjon og oppstart | 3 |
| 3. Paring av bereder og app/skytjeneste | 4 |
| 4. Funksjonsoversikt Display | 6 |
| 5. Sikkerhetsinformasjon, meldinger og feilsøking | 9 |
| 6. Beskrivelse av MyUplink App | 11 |
| 6.1 Beskrivelse av Varmt springvann-feltet | 12 |
| 6.2 Beskrivelse av Energi-feltet | 12 |
| 6.3 Beskrivelse av Status-feltet | 13 |
| 7. System-meny | 14 |
| 8. Planleggingsmeny | 15 |
| 8.1 Beskrivelse av Modi/Hendelser | 16 |
| 8.2 Beskrivelse av Timeplan | 16 |
| 8.3 Beskrivelse av Ferie | 17 |
| 9. Innstillingsmeny | 17 |
| 10. Produktansvar | 18 |
| 11. Teknisk informasjon | 19 |
| 12. Firmware oppdatering, FOTA | 19 |
| 13. Oppvarming av varmtvann - noen gode råd | 20 |

1. Introduksjon til din nye Høiax CONNECTED varmtvannsbereder

Gratulerer med din nye bereder!

Høiax CONNECTED er utstyrt med en avansert elektronisk termostat og et intuitivt display. I termostaten har vi lagt inn flotte funksjoner som vi håper blir nyttige for deg, og at det vil hjelpe deg med å spare både strømkostnader og miljø.

Displayet finner du på berederens el-lokk. Det er et kapasitivt display som ikke krever en fysisk berøring - du trenger kun å holde fingeren nær den "knappen" du vil betjene. Se ellers funksjonstabellen (s.6) for detaljer.

Høiax CONNECTED er utstyrt med Wifi som muliggjør tilkobling til en skytjeneste. Du kan da velge å administrere (konfigurere, styre, avlese, tilgang til kurver og grafer mm) din nye bereder via en nettleser, eller via appen myUplink.

Vi har valgt å la appen kommunisere med skytjenesten i stedet for direkte til berederen; det gir deg mulighet til å kommunisere med din bereder fra hele verden. Det krever selvfølgelig at både Høiax CONNECTED og din telefon / nettbrett / PC er tilkoblet internett.

2. Installasjon og oppstart

Tilkobles av fagperson

For autorisert rørlegger:

- Ny bereder skal gjennomspyles med friskt vann i ca. 30 minutter og deretter jevnlig den første måneden.
- Berederen må ha en avstand på minimum 50 cm fra koblingsboks til vegg.
- Monter berederen slik at det er enkelt å komme til ved eventuelle servicearbeider senere.
- Sikkerhetsventilen må ha fritt utløp ført til sluk eller avløp.

FOR YTTERLIGERE INFORMASJON, SE VEDLAGTE MONTERINGSANVISNING.

For installatør av produktet:

- Installatør har ansvar for å kontrollere og verifisere at produktet gir tilstrekkelig temperatur og vannmengde i forhold til produktets anvendelse.

For autorisert rørlegger:

Skrueene til topplokket (711344573) festes gjennom forborrede hull når det ligger stabilt på plass.

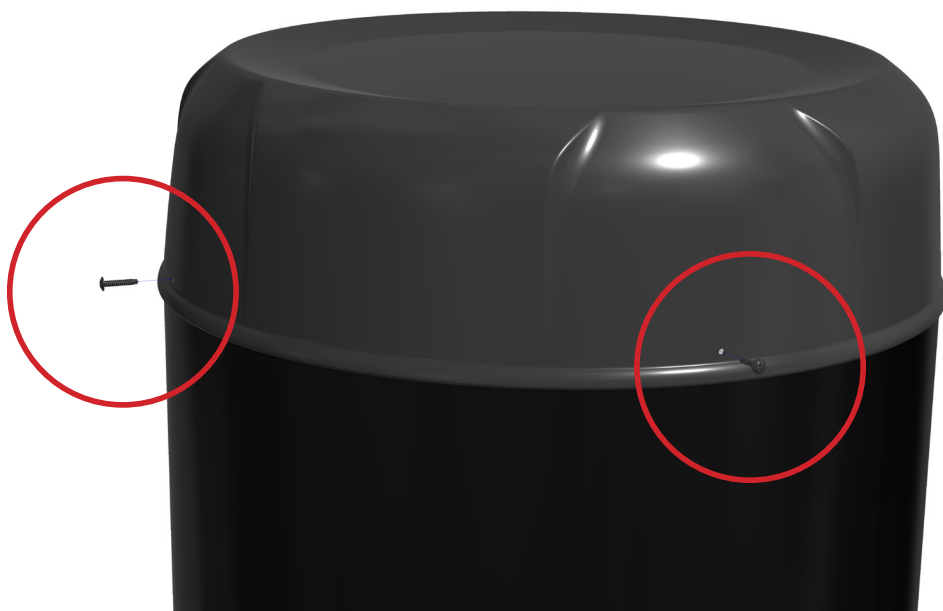

For autorisert elektriker:

Berederen er utstyrt med en solid 125 °C nettkabel og det er vedlagt et 16A støpsel slik at den kan kobles til en stikkontakt ved installasjoner som ikke kommer inn under gjeldende krav i NEK400. Høiax anbefaler alltid fast tilkobling, selv i de installasjoner hvor det er tillatt å benytte stikkontakt og støpsel.

Fast elektrisk tilkobling skal utføres av en registrert elektroinstallatør iht gjeldende krav i NEK400. Ved fast elektrisk tilkobling skal berederens støpsel fjernes, og den originale nettkabelen skal deretter tilkobles på hensiktsmessig måte til en koblingsboks etc. Nettkabelen skal ikke skiftes ut ved fast tilkobling og det er ikke nødvendig med inngrep i berederens elektriske koblingsrom. Ved minusgrader, la produktet akklimatiseres i minst 60 minutter før det settes på strøm.

Sett ikke på strøm før berederen er fullstendig vannfylt!

Oppstart første gang:

Når strøm tilkobles så vil din Høiax CONNECTED utføre en oppstartsprosedyre på et par sekunder. Den vil deretter starte i ECO modus.

Ønsket temperatur velges med piltastene. Når en annen temperatur enn ECO temperaturen er valgt, vil berederen være i NORMal modus.

Du kan alltid velge å gå tilbake til ECO modus ved å velge ECO med Mode knappen.

Etter et strømbrudd vil Høiax CONNECTED starte på samme innstillinger som den hadde når strømmen ble brutt.

3. Tilkobling (paring) av bereder og app/skytjeneste

Høiax CONNECTED kan tilkobles MyUplink skytjeneste og app, og er kompatibel med både IOS og Android.

Høiax CONNECTED har innebygget WiFi radio. Denne benyttes til to ting:

1. Kommunikasjon mellom din mobile enhet (nettbrett – mobiltelefon) og Høiax CONNECTED under tilkoblingsprosessen mellom Høiax CONNECTED og ditt WiFi nettverk.
2. Kommunikasjon mellom Høiax CONNECTED og sky etter at tilkoblingsprosessen er utført

Høiax CONNECTED må ha WiFi forbindelse der den er plassert. Hvis ikke vil det ikke være mulig å koble den til sky. Ved manglende eller for svakt svakt WiFi signal så kan det være en løsning å sette inn en rekkeviddeforlenger. Høiax leverer ikke rekkeviddeforlengere.

Høiax CONNECTED administreres (konfigureres, styres, avleses, tilgang til kurver og grafer mm) via appen MyUplink på en mobil enhet, eller via nettleser på en PC.

Det er ikke mulig å administrere din Høiax CONNECTED fra din mobile enhet ved lokal "WiFi til WiFi" kommunikasjon mellom enhetene. Administrasjon av berederen må gå via skytjenesten eller via FutureHome sitt smarthussystem (1).

(1) Under utvikling, gir begrenset adgang til funksjoner.

Skytilkoblingen gir deg mulighet til å administrere din Høiax CONNECTED fra hvor som helst. Både Høiax Connected og din mobile enhet/PC må ha fungerende internettilforbindelse for at dette skal være mulig.

Installasjon av app og sammenkobling med Høiax CONNECTED

- Last først ned appen MyUplink fra App store eller Google Play.
- Foreta installasjon av appen MyUplink på din mobile enhet.
- Opprett en konto på MyUplink (gratis) Fyll inn alle påkrevde data.
- Fremskaff tilkoblingsdetaljene for det nettverket du ønsker å koble Høiax CONNECTED til.
- Sett strøm på berederen dersom den er vannfylt. Displayet skal slå seg på. WiFi symbol blinker sakte.
- Har berederen stått på en stund og ikke lenger er i sammenkoblingsmodus benyttes Mode92 for å starte sammenkoblingsmodus på nytt. Se kapittel 9 - Innstillingsmeny.
- Din Høiax CONNECTED skal kobles til et 2,4GHz nettverk. Din mobile enhet må være tilkoblet det samme nettverket under paringen.
- Stå ved berederen, åpne appen MyUplink og velg "Legg til system".
- Skann din bereders unike WiFi QR kode som er vedlagt produktet og som kan klistres på et egnet sted for fremtidig bruk.
- Følg med på displayet på berederen. Når du blir bedt om det, så trykker du på  knappen på displayet for å godkjenne tilkoblingen.
- Fyll inn tilkoblingsdetaljene for ditt WiFi nettverk i appen MyUplink.
- Tilkoblingsprosedyren starter.

Når tilkoblingen mellom Høiax CONNECTED og MyUplink er utført, så kan du om ønskelig benytte nettleseren på en PC for å administrere din Høiax CONNECTED.

Pålogging gjøres via linken www.myuplink.com



Symbolforklaring for tilkoblingsprosessen:

















Wifi symbol

- Blinker sakte – Aksesspunkt tilgjengelig for paring.
- Blinker raskt – Har mottatt Wifi innstillinger, men er ikke tilkoblet (kobler til eller tilkobling feilet).
- Lyser fast – Wifi tilkoblet, enten direkte til en telefon for paring, eller til hjemmenettverket.

Skysymbol

- Slukket – Bereder er ikke tilkoblet sky.
- Blinker – Bereder er i tilkoblingsprosess.
- Lyser fast – Bereder er tilkoblet sky.

4. Funksjonsoversikt display

| Symbol | Tilgjengelig på CONNECTED 200,250,300 | Tilgjengelig på CONNECTED Express 200,300 | Forklaring |
|---|---|---|--|
|  | Ja | Ja (ikke effektstyring) | Lys i display av og på, samt effektstyring (pkt 4) |
|  | Ja | Ja | Piltaster for valg av verdi |
|  | Ja | Ja | Modusvelger - et trykk skifter mellom tilgjengelige modi, når ønsket modus blinker så vil innstillingen lagres automatisk. |
|  | Ja | Ja | Økonomimodus - fabrikkinnstilling, den funksjon- og temperaturinnstilling som bereder ble levert i fra fabrikken. |
|  | Ja | Ja | Normalstyring - nederste element varmer opp tanken, ønsket temperatur stilles med piltaster. |
|  | Nei | Ja | Ekspressfunksjon - begge tankens elementer benyttes avhengig av tankens temperatur, elementene er aldri innkoblet samtidig. |
|  | Ja | Ja | Timeplanprogram - berederen bruker innstillingene i Timeplan |
|  | Ja | Ja | Feriemodus - temperaturen senkes i antall feriedager – 1. Oppvarming vil starte på nest siste feriedag. ** |
|  | Ja | Ja | Boostmodus - Øker temperaturen på vannet til en forhåndsinnstilt temperatur og tid.*** |
|  | Ja | Ja | Display for temperatur og meldinger. |
|  | Ja | Ja | Energilagerindikator, viser omtrentlig mengde energi i tanken i forhold til innstilt temperatur. |
|  | Ja | Ja | Wifi symbol <ul style="list-style-type: none"> • Blinker sakte – Aksesspunkt tilgjengelig for paring. • Blinker raskt – Har mottatt Wifi innstillinger, men er ikke tilkoblet (kobler til eller tilkobling feilet). • Lyser fast – Wifi tilkoblet, enten direkte til en telefon for paring, eller til hjemmenettverket. |
|  | Ja | Ja | Symbol for Skyforbindelse <ul style="list-style-type: none"> • Slukket – Bereder er ikke tilkoblet sky. • Blinker – Bereder er i tilkoblingsprosess. • Lyser fast – Bereder er tilkoblet sky. |
|  | Ja | Ja | Varmeelement er aktivisert. |
|  | Ja* | Ja* | Lekkasjestoppfunksjon er aktivisert. |
|  | Ja | Ja | Er synlig kun ved F-meldinger som kan avstilles. Avstilling av lyd og av F- meldinger gjøres ved berøring av Mode knappen. Blinker når avstilling er mulig. |
|  | Ja | Ja | Automatisk legionellafjerningsprogram. LP kjøres ved behov. |

*Kun dersom berederen er levert med utstyr for deteksjon og stopp av vannlekkasjer.

**** Innstilling av ferie i display:**

- Trykk på mode gjentatte ganger til kofferten blinker.
- Vent.
- Bruk pil-taster for å juster antall dager
- Vent.

Ferien starter nå og varer angitt antall døgn.

Temperaturen blir satt til det som er angitt som standard ferietemperatur i innstillingene på appen.

Temperaturen kan endres fra displayet etter at ferien har startet.

Det er da den temperaturen som vil gjelde til ferien er over.

En ferie som er angitt i displayet kan endres fra app.

En ferie som er angitt fra app kan få temperaturen justert fra displayet mens den kjører.

***** Innstilling av Boost i display:**

- Trykk på mode gjentatte ganger til Bst blinker.
- Vent.
- Bruk pil-taster for å juster antall dager
- Vent.

Boost starter nå og varer angitt antall døgn.

Temperaturen blir satt til det som er angitt som standard Boost-temperatur i innstillingene på appen. Temperaturen kan endres fra displayet etter at boost har startet.

Det er da den temperaturen som vil gjelde til Boost er over.

En Boost som er angitt i displayet kan endres fra app.

En Boost som er angitt fra app kan få temperaturen justert fra displayet mens den kjører.

Boost vil også vises i ferieplanen i appen.

Boost øker temperaturen i tanken over en innstilt tidsperiode. Dette påvirker energiforbruket, samt at effekten øker hvilket kan påvirke kapasitetstariffen.

Valg av Timeplan (Q) fra displayet

Dersom Connected ikke er tilkoblet MyUplink så kan en fabrikkoppsatt timeplan velges fra displayet. Hver ukedag er satt opp likt og det er ikke sikkert at dette oppsettet passer optimalt til ditt bruksmønster, vi anbefaler at det settes opp Timeplan i MyUplink (se punkt 8) eller i nettleser.

Berør Mode knappen kort gjentatte ganger til Q ikonet blinker, etter 5sek stopper blinking og Q er valgt. Benytt piltaster til å sette klokkeslettet (timer og minutter) (OBS, etter strømbrudd må klokken settes på nytt) Dersom Connected er tilkoblet MyUplink så vil du ikke få beskjed om å stille klokken.

Fabrikkoppsatt timeplan:

Fra kl. 00:00 til 07:00: Temp=65gr, Effekt=2000W

Fra kl. 07:00 til 19:00: Temp=65gr, Effekt=700W

Fra kl. 19:00 til 00:00: Temp=65gr, Effekt=1300W

Effektstyring fra displayet

Varmeelementet i Connected består av flere trinn som kan benyttes dersom du ønsker å begrense effekten. Dette er spesielt nyttig i sammenheng med kapasitetsledd tariffen som et tiltak for å holde totaleffekten i boligen så lav som mulig.

Følgende effekttrinn er tilgjengelig på Connected 200:

0=Av, 1=700W, 2=1300W, 3=2000W. (0 er bereder avslått)

Effekttrinn velges på følgende måte:

(Denne metoden benyttes dersom berederen ikke er tilkoblet MyUplink. Brukes MyUplink så skal du sette opp dette i Timeplan, se punkt 8, eller under varmt springvann feltet i appen, eller i en nettleser.)

Berør Av-På knappen i 3sek til displayet skifter bilde og viser det trinnet som er valgt. (0,1,2,3)

Benytt piltast til å endre til det trinnet du ønsker. Etter ca 5 sek går displayet tilbake til normaltilstand og ny effekt er lagret. Trykkes Av-På knappen i løpet av disse sekundene så lagres ikke endringen.

Berederen vil da ikke bruke mer effekt enn det du har satt.

Husk at når effekten reduseres så forlenges oppvarmingstiden.

Dersom 0 velges så er berederen avslått, da vil det vises en strek i displayet i stedet for tall.

Dersom effekten settes til 0 i en hendelse i timeplanen, så vil det vises på samme måte i displayet så lenge den hendelsen er aktiv. Dette er normalt.

Hvis en piltast berøres når effekten er satt til 0 så endres effekten tilbake til det den var før den ble satt til 0 og temperaturen justeres.

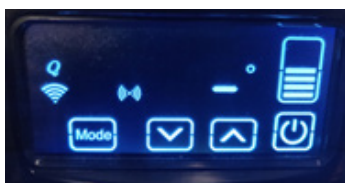

Tillatt effekt er satt til Av.



Eksempel: Effekttrinn 2 er valgt.

5. Sikkerhetsinformasjon, meldinger og feilsøking



Fare for elektrisk støt og alvorlige skader på person dersom berederens el-lokk fjernes. Følg FSE forskriften. Det befinner seg elektronikk i berederens el-lokk. Nødvendige tiltak skal iverksettes for å beskytte elektronikken mot vannsøl ved utskiftning av varmeelement og mot statisk elektrisitet ved arbeider inne i berederens elektriske koblingsrom. Produktets elektriske koblingsrom skal ikke tildekkes eller på annen måte isoleres.



Varmt vann og varme overflater på vannrør og tilkoblinger
- fare for skolding og brannskade på hud.

Meldinger

| F- og LP meldinger | Forklaring | Tiltak / andre opplysninger |
|--------------------|--|--|
| F0 | Feil på nedre temperatursensor, element slås av. | Kontakt forhandler. |
| F1 | Feil på øvre temperatursensor. Element slås av. Bereder vil fortsette å fungere med nedre element. | Kontakt forhandler. |
| F2 | Fare for overtemperatur, vanntemperatur er mer enn 15°C over ønsket temperatur. Element kobles ut. | Kontakt forhandler dersom meldingen ikke skyldes en stor reduisering av innstilt temperatur og temperaturen fortsetter å øke. Feilmelding avstilles automatisk når vanntemperaturen blir mindre enn 10 °C over ønsket temperatur. |
| F3 | Vanntemperaturen har ikke økt de siste 60 minutter | Meldingen kan komme under langvarige tappinger, dette er normalt. Dersom det ikke pågår tappinger: - Påse at alle varmtvannskraner er stengt. - Let etter vannlekkasje på varmtvannsrørene. - Defekt element, kontakt forhandler Meldingen avstilles automatisk når temperaturøkning på vannet registreres. |
| F4 | Ikke i bruk | |
| F5 | Mulig vannlekkasje er detektert. *Kun tilgjengelig ved installert vannstoppfunksjonalitet. | Kontroller området rundt lekkasjesensoren. Ved vannlekkasje, kontakt fagmann. Varsellyd kan avstilles ved berøring av Mode knappen. F5 meldingen kan tilbakestilles når sensoren er tørket. |
| LP | LegionellafjerningsProgram. Dette kjøres ved behov og er avhengig av at det har vært lav temperatur over tid. LP varmer automatisk opp vannet til 75 °C. LP vises så lenge programmet er aktivt. | Noen parametre i Legionellafjerningsprogrammet kan endres i app eller i webgrensesnittet. Dette er en sikkerhetsfunksjon, så først når 75 °C er nådd, kan andre innstillinger gjøres. |
| Reset | Resetfunksjon for meldinger som krever manuell avstilling. | Blinker når avstilling er mulig. |

*Lekkasjestopp aktivisert

| F- og LP meldinger | Forklaring | Tiltak / andre opplysninger |
|---|---|---|
|  | LekkasjestoppSENSOR har registrert vannsøl eller på annen måte blitt kortsluttet. Varsling med F5 og lyd. Lyd kan avstilles med Reset selv om bereder fortsatt varslar lekkasje. | Kontroller området rundt sensoren for lekkasje eller vannsøl. Ved lekkasje, steng om nødvendig hovedvannkran og kontakt rørlegger. Ved vannsøl, tørk området og sensoren og forsøk avstilling av F5 melding. Lar ikke F meldingen seg avstille, så registrerer sensoren fortsatt vann og må tørkes ytterligere. |

*Kun dersom berederen er levert med utstyr for deteksjon og stopp av vannlekkasjer.

Enkel feilsøking og vanlige spørsmål

| Problem | Mulig årsak | Forslag til løsning |
|---|---|--|
| Display slår seg ikke på ved berøring av knappene | <ol style="list-style-type: none"> 1. Bereder har ikke strøm. 2. Mekanisk overtemperaturbeskyttelse i tanken har koblet ut. 3. Defekt display | <ol style="list-style-type: none"> 1. Sjekk sikring og jordfeilbryter i sikringsskap 2. Må tilbakestilles manuelt, kontakt forhandler. 3. Kontakt forhandler |
| Display fungerer, men vannet blir ikke varmt selv om symbolet for varmeelement vises. | <ol style="list-style-type: none"> 1. Stort vannforbruk 2. Varmtvannskran er åpen. 3. Lekkasje på varmtvannsrør 4. Defekt varmeelement i bereder 5. Defekt termostat | <ol style="list-style-type: none"> 1. Det tar tid å varme opp vann etter stort forbruk 2. Kontroller alle kraner. 3. Kontroller alle rom for vannlekkasje, lytt etter susesyder. 4. Kontakt forhandler. 5. Kontakt forhandler. |
| Vi har kjøpt ny WiFi ruter. Berederen vises ikke i MyUplink lengre. | | Se avsnitt 9 Innstillingsmeny for sletting av gjeldende WiFi-innstillinger. Følg deretter fremgangsmåte under avsnitt 3 for tilkobling til Wifi ruter, du behøver ikke opprette ny MyUplink konto. |
| QR koden på berederen er skadet og kan ikke skannes. | | Det finnes en reserve QR-kode plassert bak nedre deksel, til høyre for sikkerhetsventilen. El-lokket må fjernes for tilgang til koden. Ta et bilde av koden og skriv den ut. Alternativt, kontakt Høiax Service-senter for hjelp, fullstendig serienummer kreves. Serienummeret befinner seg på berederens tekniske merkeskilt. Dette kan ta opptil 3 dager. |
| Vi har kjøpt oss et hus med en Høiax Connected - hvordan koble bereder på nett? | | Hvis berederen ikke har vært tilkoblet MyUplink tidligere, følg fremgangsmåte under avsnitt 3. Har berederen vært tilkoblet MyUplink av en tidligere eier så anbefaler vi at du først utfører "gjenoppsett av fabrikkinnstillingene", se avsnitt 9 i innstillingsmenyen. Dette sletter tilkoblingen til tidligere eiers MyUplink konto. |

| Problem | Mulig årsak | Forslag til løsning |
|---|---|---|
| Høiax Heater (eller det navnet du har gitt den) er offline. | Høiax Connected har mistet strømmen. Manglende eller svært svakt WiFi signal. Internettforbindelsen er brutt. Feil på skytjenesten | Sjekk at de to radiosymbolene på displayet lyser fast, hvis ett eller begge blinker så forsøker bereder å koble seg på nett. Sjekk WiFi signal ved berederen med en mobil enhet. Sjekk internettforbindelsen. |

6. Beskrivelse av MyUplink app

Hovedmenysiden

Android:

Meny for tilkoblede enheter

Konfigurerbare informasjonsfelt

Legg til med knappen

+ Legg til felt

Fjern ved å sveipe mot venstre

Sveip til høyre for å konfigurere

iOS:

Sveip til venstre

Trykk på ikon for Konfigurer eller Slett

Hovedmeny



System-meny



Planleggingsmeny



6.1 Beskrivelse av Varmt springvann-feltet

Ønsket temperatur:

Glidebryter for innstilling av ønsket temperatur. Dersom berederen kjører et tidsbasert program (timeplan, ferie eller boost) vil endringen kun gjelde frem til neste planlagte skifte av modus.

Temperatur:

Viser temperaturen ved sensoren.

Ønsket effekt:

Viser tillatt effekt (satt opp i Planleggingsmenyen). I ECO og NOR program så kan du her velge maks tillatt effekt for berederen. (Husk at lavere effekt forlenger oppvarmingstiden)

Gjeldende program:

Viser gjeldende program.

Program:

Nedtrekksmeny hvor et program kan velges.

- Økonomi, standardprogrammet som berederen har som forhåndsinnstilt fra fabrikken. Eco vises i displayet.
- Normal Styring, samme program som Økonomi, men hvor bruker har endret temperaturen til noe annet enn standardoppsettet. Nor vises i displayet.
- Timeplan, berederen fungerer med det programmet som satt opp under Planleggingsmenyen. Q vises i displayet.
- Ekstern styring, berederen styres av et overordnet smarthus-system. Det vises ingen symboler i displayet.
- Ferie, dersom Ferie velges herfra så vil standardoppsettet for Ferie i menyen "1.1 Innstillinger" benyttes. Dersom Ferie settes opp i Planleggingsmenyen så vil de innstillingene som gjøres der benyttes. I begge tilfeller vises et koffertsymbol i displayet.
- Boost, en midlertidig økning av temperaturen i henhold til de parametere som er satt i menyen "1.1 Innstillinger". Bst symbolet vises i displayet.

Program endres om:

Antall timer til gjeldende program skifter til neste modus.

Fyllingsgrad:

Kalkulert energimengde i forhold til innstilt temperatur.

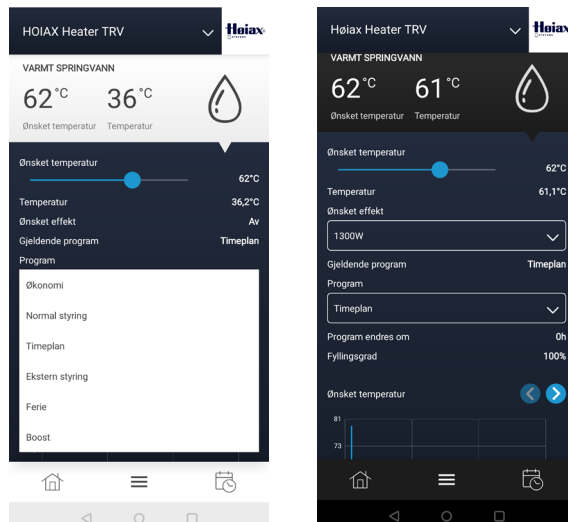

6.2 Beskrivelse av Energi-feltet

Antatt effekt:

Den effekt berederen antas å bruke nå.

Energi i tanken:

Nåværende energilager i kWh.

Dersom et aktivt modi setter varmeelementet til AV så vil ikke "Fyllingsgrad" og "Energi i tanken" kunne oppdateres korrekt.

Dette fordi det er responsen mellom "det kalde sjikket" og temperaturmålepunktet som benyttes til disse beregningene.

Energi brukt totalt:

Total mengde energi forbrukt av berederen.

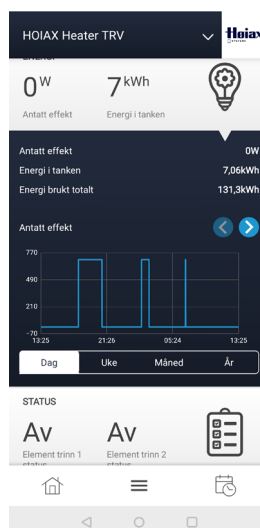

6.3 Beskrivelse av Status-feltet

Element trinn 1 status:

Viser status på trinn 1 i elementet.

Element trinn 2 status:

Viser status på trinn 2 i elementet.

Tid siden siste legionella program:

Viser når legionellaprogram ble sist kjørt.

Neste legionellaprogram:

Viser når neste legionellaprogram er planlagt. Det styres automatisk av termostaten i forhold til temperatur i tanken.

Tid siden siste omstart:

Oppetid (er under utvikling).

Tid siden siste omstart:

Wifi-oppetid (er under utvikling).

Tid siden siste tilkobling:

(Er under utvikling.)



7. System-meny

| | |
|-----------------------|-------------------------------------|
| Varsler: | Informasjon fra MyUplink til deg |
| Historikk: | Velg en graf du vil se på |
| Oppsett: | Til Innstillinger, Om, og Teknisk |
| Profil: | Systemprofilmeny |
| Innstillinger: | Utseende, kontoinformasjon, logg ut |

Varsler:
Innboks og arkiv med info fra MyUplink

Historikk:
Velg grafen du vil se med bryteren.
Velg "Vis graf".
Vis grafen i Dag, Uke, Måned, År, eller Tilpasset visning.

Oppsett:
Dette er fabrikkoppsatte parametre som kan endres.

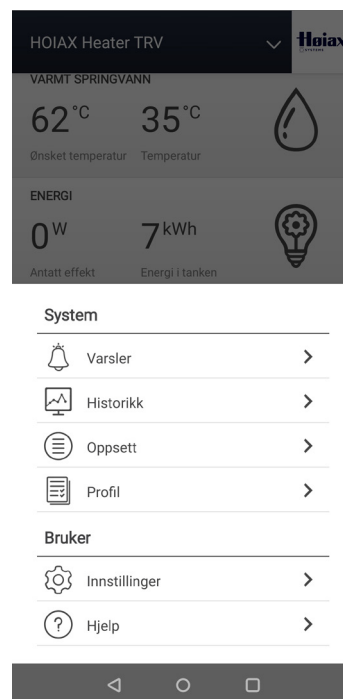

Innstillinger

1.1

| | |
|----------------------------------|--|
| Ønsket temperatur for feriemodus | : Forhåndsinnstilt vanntemperatur ved ferie |
| Standard varighet for feriemodus | : Forhåndsinnstilt antall feriedager, overstyres i "planlegging – ferie" |
| Ønsket temperatur for boost | : Forhåndsinnstilt boost temperatur, 65 – 85 °C |
| Standard varighet for boost | : Forhåndsinnstilt antall boost dager |
| Legionellaprogram frekvens | : Forhåndsinnstilt antall dager mellom legionellaprogrammene, 2 – 8 uker |
| Hysterese | : Antall grader vanntemp. skal falle før termostat kobler inn på nytt |
| Antatt romtemperatur | : Gjennomsnittlig temperatur der berederen er installert |
| Antatt temperatur på vann inn | : Gjennomsnittlig temperatur på kaldtvannet til berederen |
| Maksimal vannmengde ved bruk | : Maks hastighet på vannet |
| Tid før display dimmes ned | : Tid før displayet reduserer lysmengden |
| Tid før display slås av | : Tid før displayet slukkes |
| Avvik fra nominell effekt | : Finjustering av varmeelementets effekt |
| Tidssone | : Tidssone fra UTC/GMT i minutter |

Om

1.2 Generell informasjon om berederen, parameter kan ikke endres.

Teknisk

1.3 Teknisk informasjon

Profil: Navn adresse, oppgraderinger etc.

Systemprofil

| | |
|--------------------|--|
| Navn: | Ditt personlige navn på berederen. |
| Adresse: | Adressen berederen er installert på. |
| Enheter: | Tilgjengelige oppgraderinger til berederen. |
| Premium: | Foreløpig ikke i bruk. |
| Sikkerhet: | Her inviterer du andre personer som skal ha tilgang til berederen, disse må ha egen MyUplink-konto, du kan også se alle brukere og deres rettigheter. Sletting av bruker gjøres ved å sveipe til venstre. |
| Om Servicepartner: | Foreløpig ikke i bruk. |
| Koble fra system: | Dette fjerner din Høiax Connected fra app og skytjeneste. |

| | |
|-----------------------|--|
| Innstillinger: | Utseende, kontoinformasjon etc. |
| Utseende: | Språkvalg, App-tema, Enheter |
| Konto: | Epost, passord, adresse, varslar, tillatelser, sletting av konto |
| Om MyUplink: | Vilkår, personvern, kildelicenser, versjonsnummer på app |
| Logg ut: | Logger ut av MyUplink |

8. Planleggingsmenyen

I planleggingsmenyen kan du sette opp Timeplan, Ferie, Modi/Hendelser.

Her kan du gi berederen restriksjoner på tidspunkter, temperatur og effekt i forhold til når den tillates å koble seg inn. Dette vil kunne hjelpe deg til å unngå at berederen kobler seg inn på de tidene på døgnet hvor strømprisen tradisjonelt er høy og når du vanligvis bruker andre store strømforbrukere.

Dersom du for eksempel lader elbilen på natten så kan du sette opp tidsplanen slik at bereder kan være helt utkoblet når bilen lades, eller at den produserer varmtvann med redusert effekt på elementet.

Planlegging: Timeplan, Ferie, Modi/Hendelser

Timeplan: Oppsett for timeplan

Her lages det en timeplan for hvordan berederen tillates å være tilkoblet igjennom uken. Sett først opp ønskede Modi.

Ferie: Kalender for ferie, vannet varmes opp igjen en dag før ferien er ferdig.

Modi: Her redigeres det enkelte modus før du bruker det i Timeplan. Du kan velge temperatur og ønsket effekt på elementet. En reduksjon av temperatur kan spare energi og lavere effekt kan redusere effekttopper.

Det enkelte modus redigeres ved å berøre på pilen til høyre.

8.1 Beskrivelse av Modi/Hendelser

En eller flere modi benyttes i Timeplan. I Ferie benyttes kun en modus.

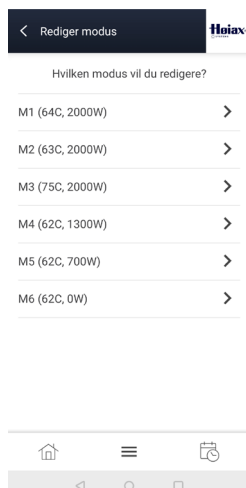

Teksten i hver modus viser nåværende modusoppsett. For å redigere, berør pilen til høyre.

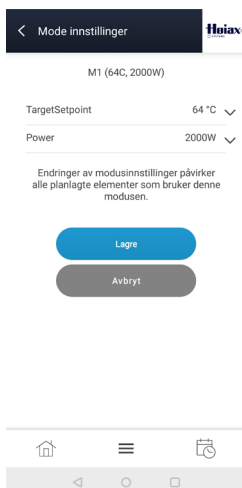

Still inn ønsket temperatur og effekt, Velg Lagre.

Eksempel:

- M1 (63C, 2000W) > Modus1 er satt til 63 °C, det tillates maks 2000W på elementet.
- M2 (34C, 700W) > Modus2 er satt til 34 °C, det tillates maks 700W på elementet.

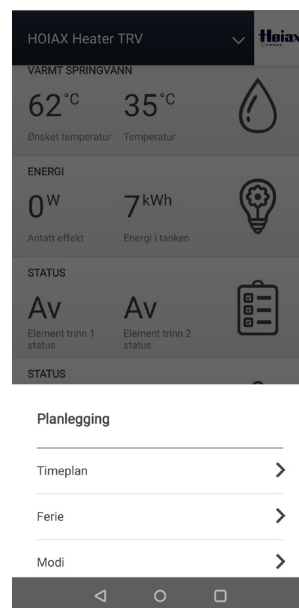

8.2 Beskrivelse av Timeplan

Sett først ønskede egenskaper for de modi/hendelser du vil benytte i tidsplanen. (Se beskrivelse av Modi/Hendelser.)

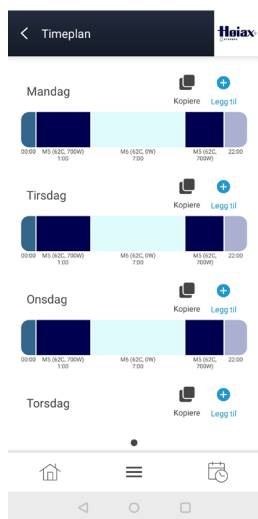

Sett opp ønsket modus/hendelse på ønsket dag ved å trykke på +Legg til over den dagen du vil redigere.

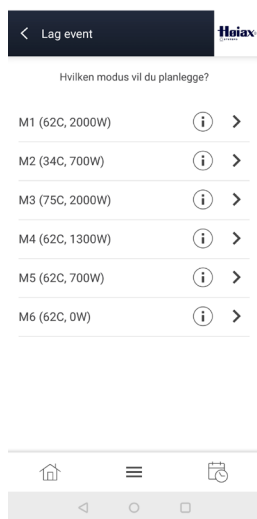

Velg ønsket modus/hendelse fra listen. (Du kan ha flere pr. dag.)

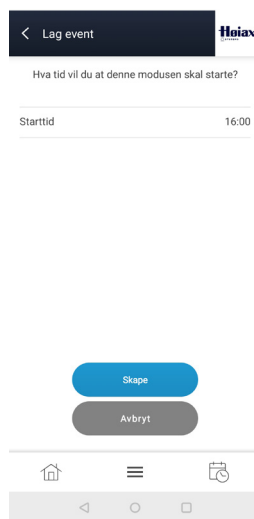

Sett opp starttid for Hendelsen. Velg Lagre for å overføre denne hendelsen til Tidsplanen.

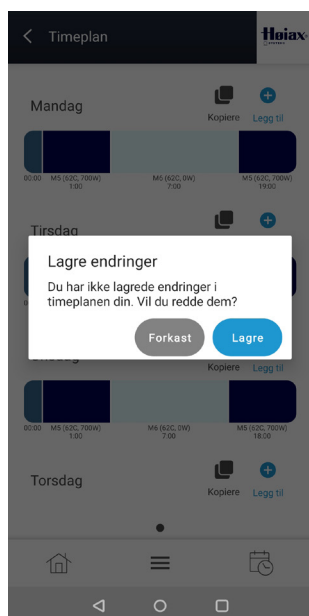

Når du har laget hele Tidsplanen slik du ønsker, så går du ut av Timeplan-oppsettet ved å trykke på <Timeplan øverst i bildet. Da blir du bedt om å lagre.

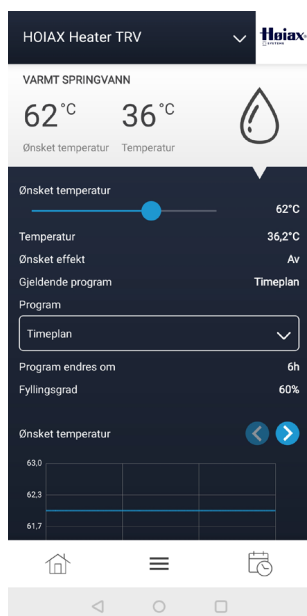

Timeplanen startes ved å velge Timeplan under Program i Varmt Springvann-feltet.

Dersom du ønsker å slette hele timeplanen så gjøres det enklest ved å slette alle hendelser på en dag og kopiere den dagen til de andre dagene du vil slette.

8.3 Beskrivelse av Ferie

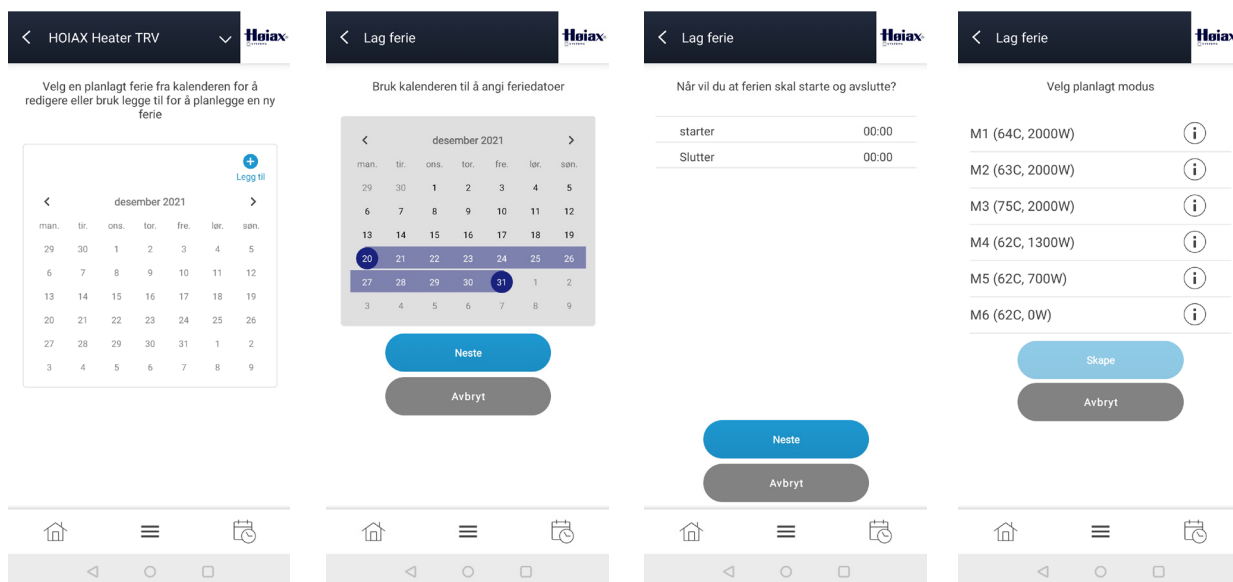

I feriemenyen, velg +Legg til. Velg neste.

Sett opp ferien ved å først berøre avreisedato og deretter hjemkomstdato. Velg neste.

Sett opp klokkeslett for avreise og hjemkomst. Velg neste.

Sett opp ønsket modus. (Rediger om nødvendig) Velg Skape/Lagre.

Ferien starter på oppsatt dag og tid og avsluttes 24 timer før hjemkomst.

OBS! Dersom Ferie velges fra feltet «Varmt springvann» – Program – Ferie, så vil de fabrikkoppsatte verdiene brukes.

9. Innstillingsmeny

Denne menyen gir adgang til funksjoner som gjenoppretter fabrikkinnstillinger (f.eks ved eierskifte) og tilbakestiller kommunikasjonsinnstillinger (f.eks ved utskiftning av wifi-ruter).

Berør Mode-knappen inntil displayet viser 0 og kun piltaster + Av-På knappen er synlig.

Velg ønsket funksjon med piltastene (se tabellen nedenfor). Ønsket funksjon startes automatisk etter noen sekunder og er avsluttet når normaldisplayet vises.

| Funksjonsvalg | Funksjon | Beskrivelse |
|-------------------|---|--|
| 1 | Start lokalt Wifi Aksess Punkt | Dette muliggjør tilkobling til nytt Wifi nettverk med QR koden på berederen. Dersom du ikke gir nye nettverksinnstillinger, går bereder automatisk tilbake til det konfigurerte wifi-nettet etter noen minutter. |
| 90 | Omstart av bereder | Bereder starter på nytt. |
| 91 | Gjenoppretter standardinnstillinger | Alle innstillinger settes tilbake til fabrikk-innstillinger. WiFi innstillinger og tilkoblede brukere berøres ikke. |
| 92 | Slett gjeldende Wifi-innstillinger og start lokalt Aksess Punkt | Nytt wifi-nettverk kan tilkobles med QR-koden på berederen. OBS! Tidligere Wifi innstillinger slettes. |
| 99 | Gjenoppretter fabrikkinnstillingene | Alle innstillinger slettes, og bereder går tilbake til de innstillingene den hadde når den ble levert. |
| 0 | Går ut av innstillingsmenyen | Ingen endringer utført. |
| Berør Av-På knapp | Går ut av innstillingsmenyen | Ingen endringer utført. |

10. Produktansvar

VIKTIG!

FØLGESKADEANSVAR GJELDER KUN NÅR DE FØLGENDE PUNKTER ER FULGT.

PRODUKTANSVARET VIL IKKE VÆRE GYLDIG UTEN INSTALLASJON AV INSTALLATØR MED ANSVARSRETT FOR RØRARBEID.

1. Berederen **SKAL** monteres i rom med sluk.
2. Vannstoppventil med føler **MÅ** ellers monteres.
3. Benkeberedere og frittstående beredere **SKAL** i tillegg til pkt. 2 ha vanntett spillbakke.
4. Kv- og Vv-rør skal være i kobber eller rustfritt stål 0,5 - 1 m ut fra ventil.
5. Inngående Kv-trykk skal være max. 0,6 MPa (6 Bar). Hvis høyere, må trykkreduksjonsventil monteres.
6. Eventuell trykkøkning ved ekspansjon må tas opp i ekspansjonskar.
7. Sikkerhetsventilens overløpsrør må minst tilsvare ventilens nominelle diameter, 15 mm innvendig, med jevnt fall til sluk eller vannlås. Hvis det installeres rør fra sikkerhetsventilens utløp, må dette være rettet nedover og ligge frostfritt.
8. Innbygnings-/benkeberedere **MÅ** ha adkomst i form av tilstrekkelige inspeksjonsåpninger som sikrer full tilgang til ventiler og elektrisk utstyr. Støpsel/bryter for tilkobling **MÅ** være tilgjengelig etter installasjon.
9. Bygningsmessige arbeider ved utskiftning av deler eller hele berederen dekkes ikke. Apparatet kan brukes av personer (inkludert barn over 8 år) med redusert fysisk, motorisk eller mental kapasitet, eller manglende erfaring og kunnskap, hvis de har blitt gitt nødvendig opplæring i bruk av apparatet, og forstår farene ved bruk av apparatet. Barn skal ikke leke med apparatet. Rengjøring og vedlikehold skal ikke utføres av barn uten oppsyn.

Dette er en tank med varmt vann under trykk. Det vil derfor alltid være en risiko for at lekkasje kan oppstå, enten i tanken eller i dens utstyr eller tilkoblinger. I henhold til «Forskrift om krav til byggverk og produkter til byggverk (TEK)» må tanken plasseres slik at en eventuell lekkasje registreres hurtigst mulig og at skade på utstyr og bygningsdeler kan unngås. Tanken må derfor plasseres i rom med sluk, eller med vanntett spillbakke med avløp til sluk og automatisk lekkasjesikring der hvor dette ikke er mulig.

- Høiax har produkt- og mangelsansvar i henhold til generelle kjøps- og leveringsbetingelser, kjøpsloven og produktansvarsloven med tilhørende forskrifter.
- Høiax AS kan ikke holdes ansvarlig for typografiske feil, andre feil eller utelatelser i vår informasjon.
- Produktspesifikasjonene kan endres uten ytterligere varsel.
- Alle elektriske installasjoner skal utføres av autorisert elektriker.
- Produktet må installeres i samsvar med nasjonale byggeforskrifter og vår installatørdokumentasjon.

11. Teknisk informasjon

| | |
|--|---|
| Kommunikasjonsprotokoll | : Wifi 2,4GHz |
| Spenning | : 230V |
| Frekvens | : 50/60Hz |
| Maks belastning | : 3000W ohmsk belastning |
| Eget energiforbruk | : <2W |
| Omgivelsestemperatur (under operasjon) | : 0-35 °C |
| Type temperatursensor | : NTC |
| Antall sensorinn ganger | : 2 |
| Antall effektrelær | : 2 |
| IP | : 44 |
| Sikkerhet mot overtemperatur | : Topol med mekanisk reset-funksjon |
| Display | : Kapasitiv berøring |
| Godkjenninger/Samsvar | : EN60335 -1 med relevante tillegg : En60335-2-21 med relevante tillegg : EN55014-1:2017 + A11:2020 : EN55014-2:2015 : EN IEC 61000-3-2-2019 : EN62233-2008 : ETSI EN 300 328V2.2.2 (2019-07) : RoHS 2011/65/EU : REACH EC No 1907/2006, : WEEE 2012/19/65 |
| Sertifiseringsselskap | : NEMKO |
| Sertifikatnummer | : P20224588IA2 |

Produktets elektriske koblingsrom skal ikke tildekkes eller på annen måte isoleres.

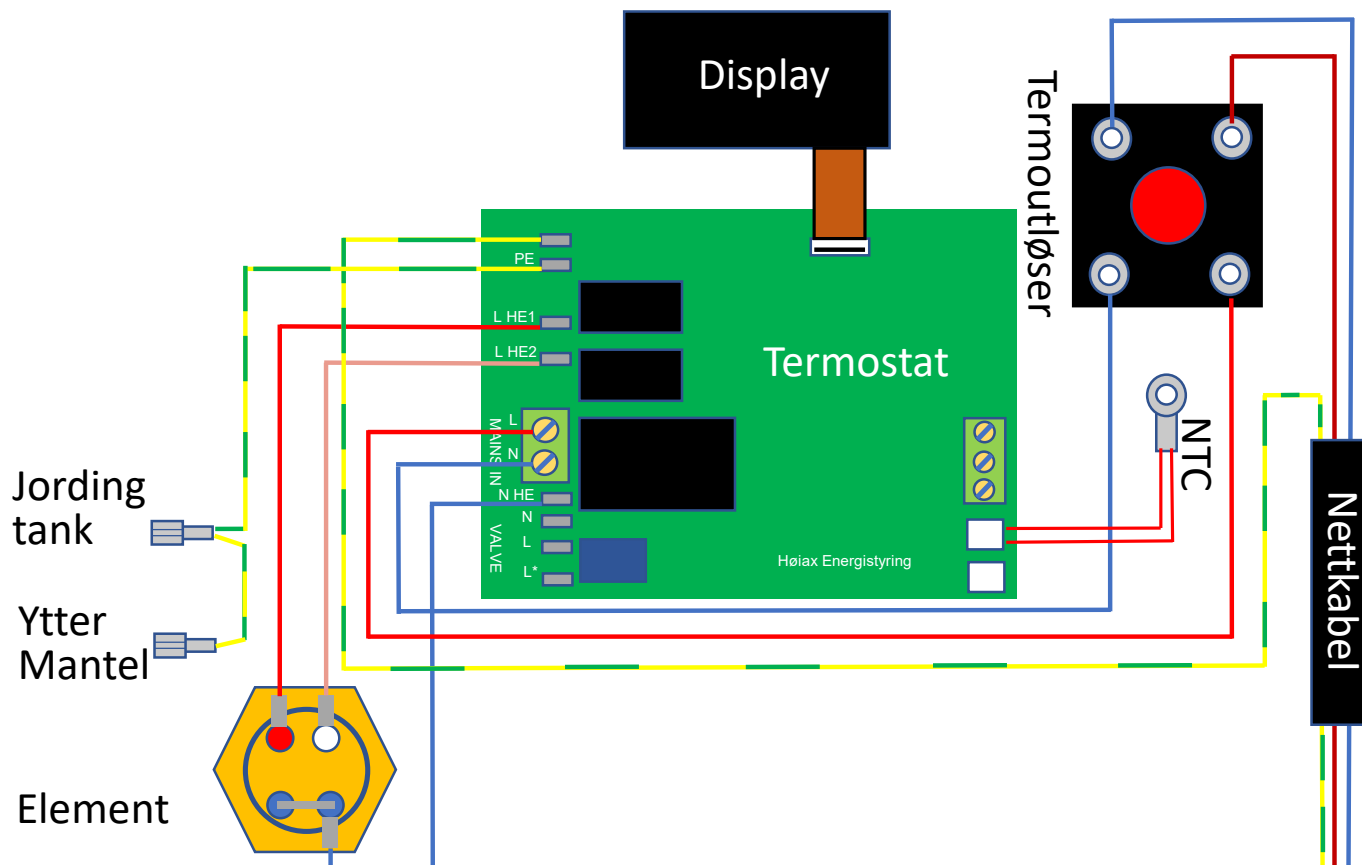

12. Firmware oppdatering, FOTA

Dersom din Høiax CONNECTED er tilkoblet wifi og en MyUplink-konto, vil den kunne motta oppdateringer som kan inneholde forbedringer og ny funksjonalitet. Via appen MyUplink vil du få varsel om at en ny oppdatering er tilgjengelig, og du velger selv når og om du ønsker å installere den. Mindre oppdateringer kan også bli utført automatisk. Under oppdatering vil du se i displayet at noen streker flytter seg rundt og at Energilagerindikatoren fylles opp. Når FOTA er utført, vil berederen foreta en automatisk omstart. I den tiden FOTA er aktiv, vil ikke berederen være tilgjengelig i MyUplink eller i nettleseren. FOTA tar gjerne 1-2 minutter. Hvis ikke FOTA er avsluttet etter 10 minutter, kan noe ha feilet. Da skal du ta strømmen på berederen i noen sekunder.

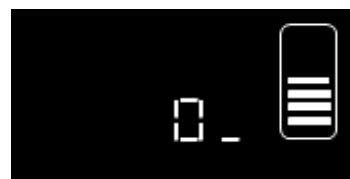

Display ved FOTA oppdatering

13. Oppvarming av varmtvann - noen gode råd

Høiax Connected er bygget på tradisjonelle prinsipper for oppvarming av vann. Den består av en trykktank, skumisolasjon og en yttermantel. I tillegg er det montert en sikkerhetsventil som er plassert nede i fronten bak et deksel og en blandeventil som er montert på toppen av tanken. Sikkerhetsventilen kan under oppvarming lekke ut litt vann; dette er normalt. SIKKERHETSVENTILEN SKAL ALDRI BLOKKERES.

Alt det elektriske er montert bak det lokket hvor displayet finnes, her finnes det også overtemperaturbeskyttelse, varmeelement, elektronisk termostat, display og en temperaturføler. Det elektriske rommet er isolert for å redusere varmetapet så mye som mulig, og for å beskytte elektronikken.

Når man tapper varmt vann, vil kaldt vann fra nettet sendes ned i bunnen av tanken, der hvor temperatur-sensoren befinner seg, for å erstatte det varmtvannet som tappes ut. Der kaldt og varmt vann møtes vil det dannes et sjikt (det kalde sjiktet). Over sjiktet vil vannet være varmt, under sjiktet vil det være kaldere. Dette sjiktet flytter seg oppover i tanken etter hvert som varmt vann tappes ut og tapper man ut mye varmtvann, vil tanken til slutt bare inneholde kaldt vann.

Ettersom temperaturen kun måles på et punkt ganske langt nede i tanken, vil den bli tidlig påvirket av det kalde vannet. Denne temperaturforskjellen benytter vi til å beregne hvor mye energi det er igjen i tanken. En slik beregning blir aldri 100% nøyaktig, da utenforliggende årsaker som temperatur på kaldtvannet, tappe- hastighet (L/min) osv. vil påvirke kalkylene.

Derfor vil temperaturen som avleses i appen under feltet "Varmt springvann" kun vise temperaturen i målepunktet, mens "Fyllingsgrad" vil estimere hvor mye kapasitet i % det er igjen i tanken i forhold til den innstilte temperaturen. "Energi i tanken" vil gi et estimat på hvor mye energi i kWh det er igjen i tanken.

Dersom et aktivt modus setter varmeelementet til AV så vil ikke "Fyllingsgrad" og "Energi i tanken" kunne oppdateres korrekt. Dette fordi det er temperaturresponsen mellom "det kalde sjiktet" og temperaturmålepunktet som benyttes til disse beregningene.

Oppvarming av vann krever energi. I så måte er Høiax Connected underlagt de samme fysiske lover som alle andre varmtvannsberedere.

Til forskjell fra andre varmtvannsberedere har Høiax Connected funksjoner som kan hjelpe deg med å spare penger ved å varme opp vannet på de tidspunkt på døgnet hvor strømmen tradisjonelt er billigst. Her er Tidsplanen en viktig funksjon. Den er beskrevet i kapittel 8. Dersom Høiax Connected er kontrollert av et smarthusssystem, vil den også kunne inngå som en del av et større energireguleringsbilde og besparelsen vil kunne bli større.

Tappehastigheten vil også kunne påvirke hvor stort det kalde sjiktet blir. Tappes det med stor hastighet, vil det kalde sjiktet bli større og det kan redusere berederens kapasitet. Det er derfor en god vane å ikke tappe med større tappehastighet enn det du trenger, samt installere en sparedusj osv.

Skal man spare energi og penger, er det en god regel å ikke varme opp mer vann enn det man trenger, og varme det opp når strømmen er tradisjonelt billigst. Her må den enkelte familie prøve seg fram. En familie på to vil som oftest ha et lavere energiforbruk enn en familie på 5. Energiinnholdet lagret i tanken henger direkte sammen med den vanntemperatur som er valgt. Jo høyere temperatur, jo mer elektrisk energi forbrukes.

Men man skal ved lavere vanntemperaturer alltid tenke på sikkerhet. Dersom man velger å varme opp tanken til temperaturer under 65°C, skal man ikke sette Legionellaprogramfrekvens for lang i tid. Høiax Connected har en innebygget sikkerhetsfunksjon som overvåker vanntemperaturen og som vil varme vannet automatisk opp til 75°C etter en justerbar Legionellaprogramfrekvens (2-8 uker). Når 75°C er nådd, vil Connected gå tilbake til den tilstand den hadde før Legionellaprogrammet startet.



CONNECTED

BRUKERMANUAL